

# Standard

för skyltställ, spänger,  
markeringsstolpar och  
riktningsvisare



Väst kuststiftelsen  
Naturvård & Friluftsliv

# 1. Skyltställ

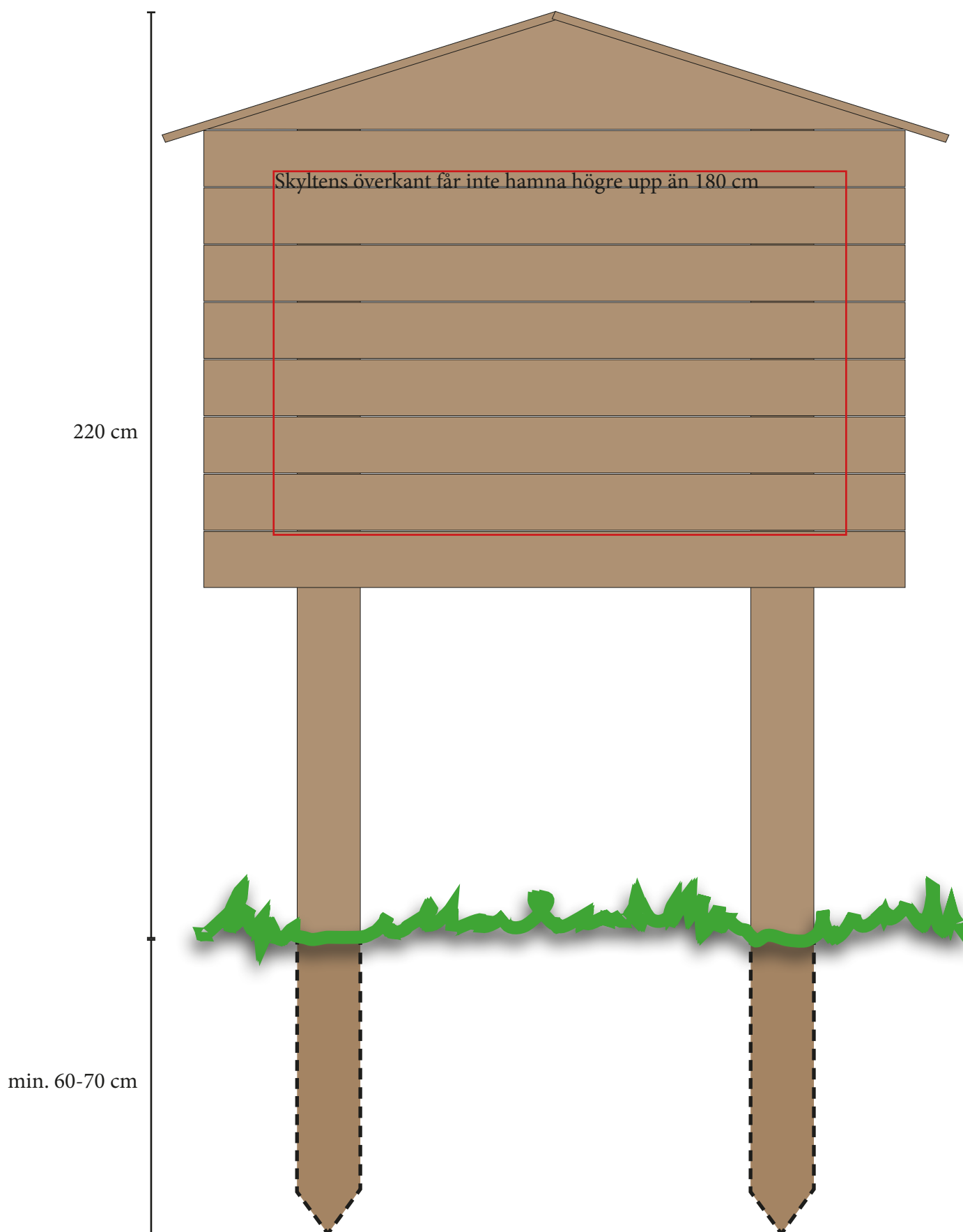

# 2. Spänger

## Material till spänger

Stolpar:	Ø 80 mm	1750 mm	(Tryckt)
Plank:	2" 5"	50 x 125 mm	(Tryckt)
Ok:	45 x 95 x 630 mm el. 45 x 120 x 630 mm		(Tryckt)
Nät:	20 x 20 mm	1,4 mm	
Skruv:	6 x 100		

## Utformning och montering av spänger

### Kortsida spång

1. Plank
2. Ok
3. Stolpe

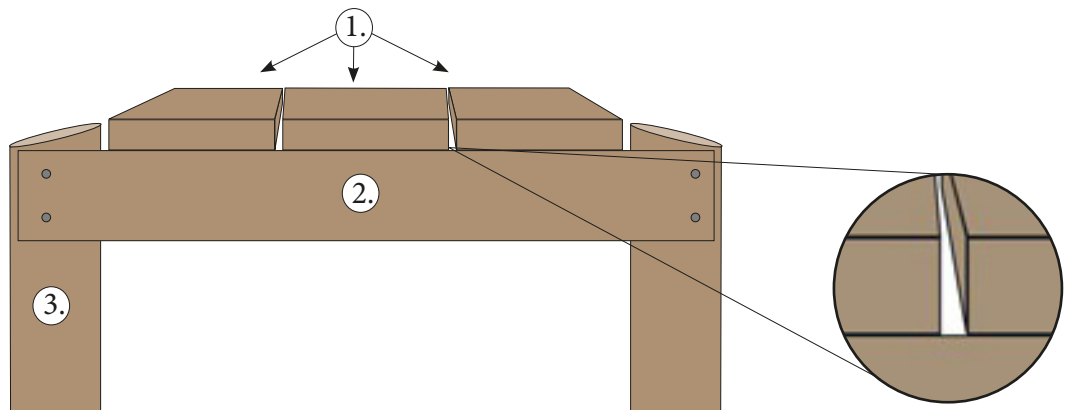

Avstånd mellan plankor: 15 mm.



Stolpe snedsågas.  
Kanterna fasas, rundas  
30-45 °

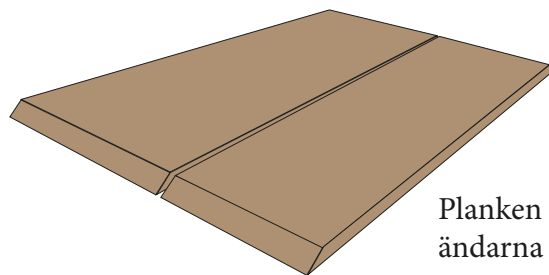

Planken snedsågas i ändarna av spången.



Plankorna läggs i möjligaste mån enligt bilden (årsringarna bildar en "glad mun").

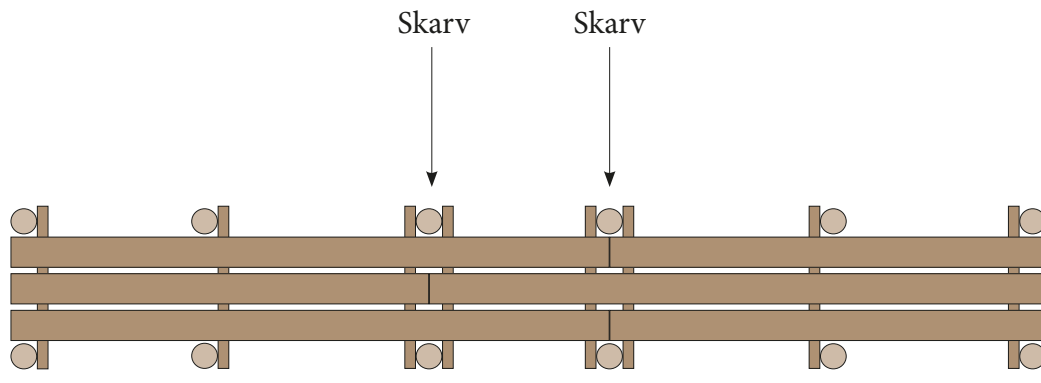

Spång sedd från ovan.  
Högre än 50 cm.

Max 160 cm

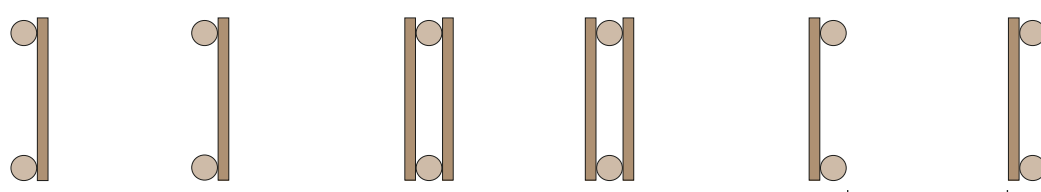

Max 160 cm

- Spång högre än 50 cm - förslutna skarvar på gångbrädor.
- Max avstånd mellan stolpar och ok: 160 cm.
- Nätet ska sättas fast med krampor med 20 cm avstånd längs spångens sidor och dess mitt enligt detta mönster: - - -

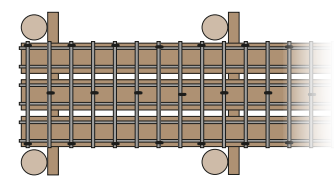

(ej skalenligt)  
- = krampor

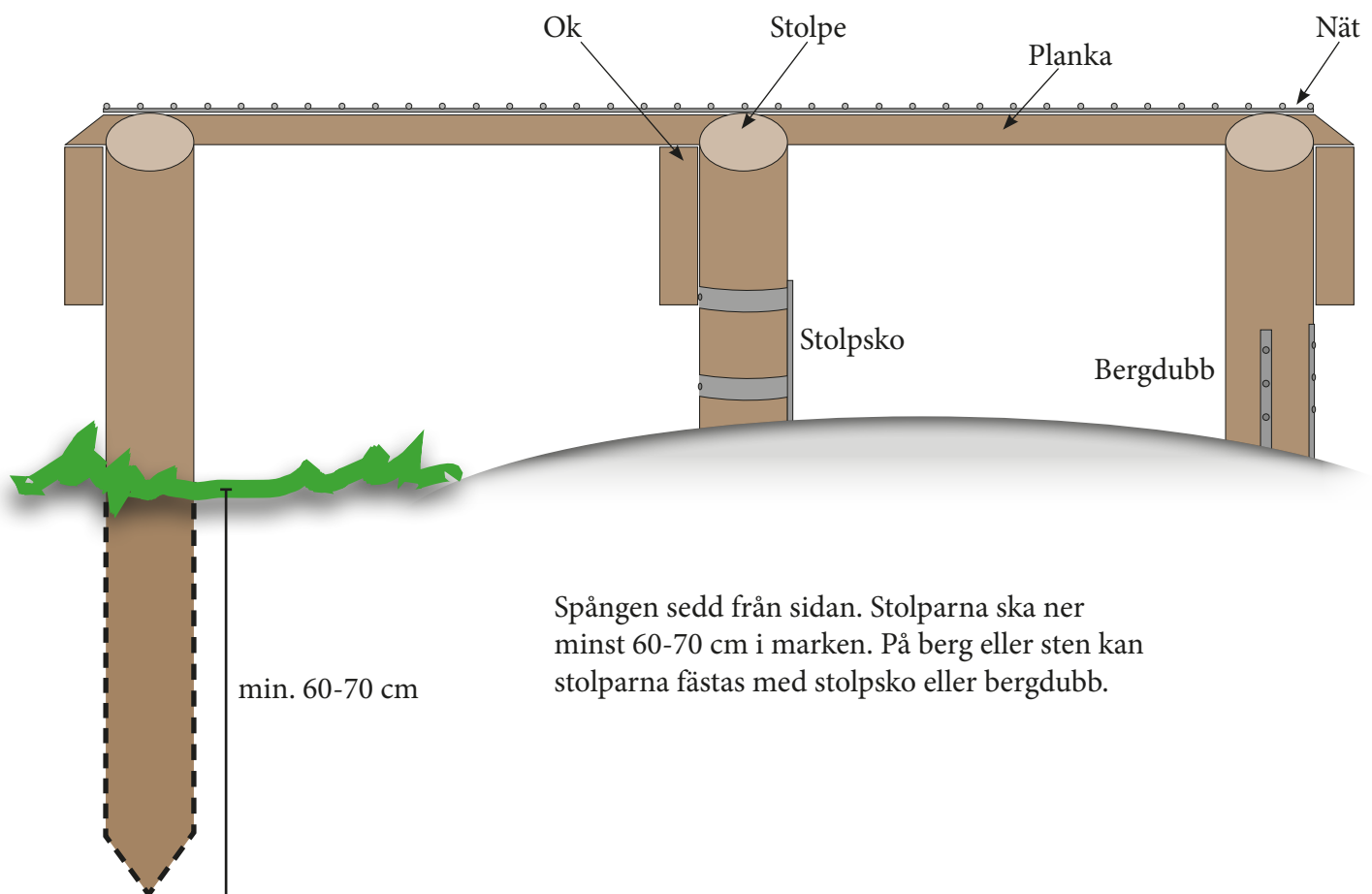

Spången sedd från sidan. Stolparna ska ner minst 60-70 cm i marken. På berg eller sten kan stolparna fästas med stolpsko eller bergdubb.

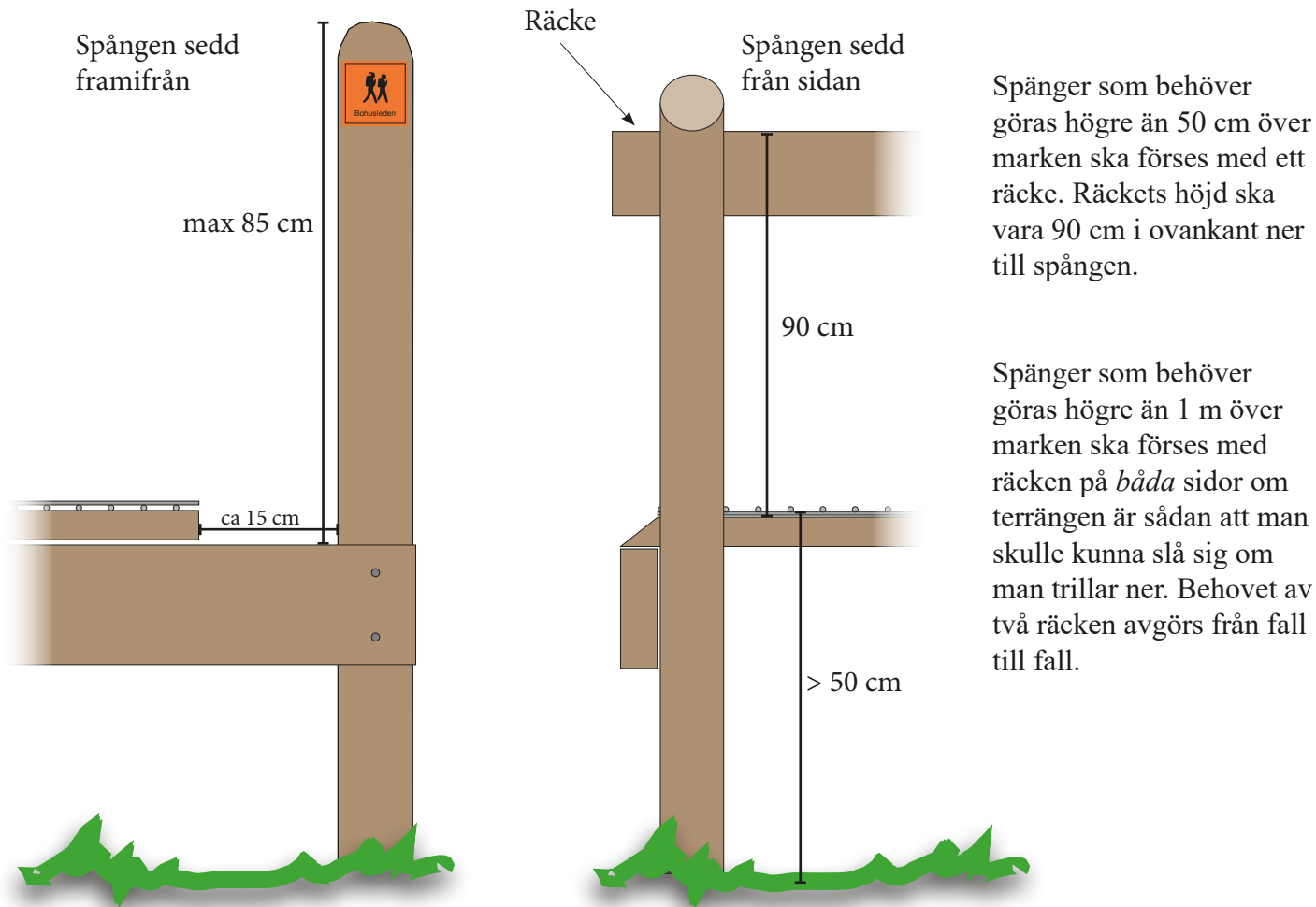

Spånger som behöver göras högre än 50 cm över marken ska förses med ett räcke. Räckets höjd ska vara 90 cm i ovankant ner till spången.

Spånger som behöver göras högre än 1 m över marken ska förses med räckan på *båda* sidor om terrängen är sådan att man skulle kunna slå sig om man trillar ner. Behovet av två räckan avgörs från fall till fall.

Stolpar i början och slutet av en spång, som t.ex. avser att hjälpa vandraren att ta sig upp på spången, ska göras 85 cm höga. Stolpen ska vara rundad i toppen. Stolpen monteras ca 15 cm från spången för att cyklister ska kunna passera utan att slå i styret. Oket fölängs därför från 63 till 78 cm.

## Montering av nät på spång

Nätet består av längsgående och tvärgående metallstavar. För att spången inte ska bli hal måste de tvärgående ligga överst!

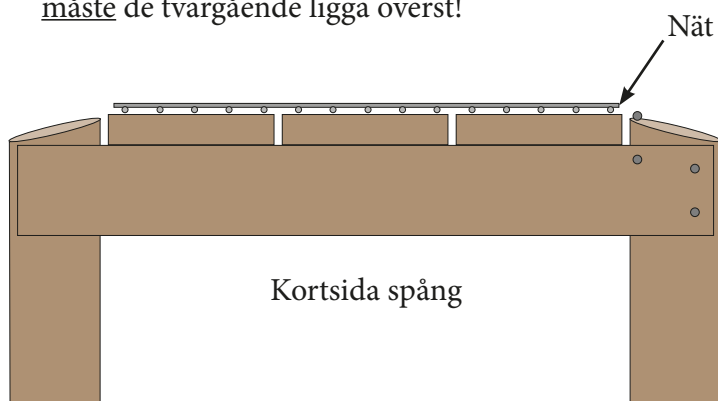

Tvärgående

Längsgående

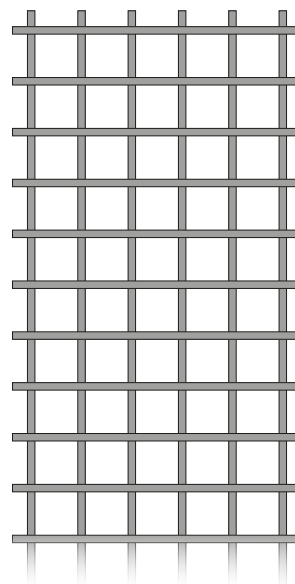

# 3. Markeringsstolpar

I **öppen terräng** markeras stig med stolpe minimum 75 x 75 mm eller tryckt rund stolpe (avgörs av reservatsbestämmelser och tidigare val). Uppstick 60 cm (lagom höjd då det finns betesdjur). Stolpens topp får gärna vara pyramidsågad eller snedsågad.

Beroende på underlag förankra stolpen antingen med bergdubb eller slå ner stolpen. Färgmarkeras med bricka 50x50 mm (diagonal 71 mm dvs får plats på en 75 mm stolpe och tryckt rund stolpe). De brickor som vi har använt tidigare har haft en bra hållbarhet, 25-30 år. Brickor lättare att hantera än att tex måla färgmarkeringar på stolpar. En fördel med brickor (jämfört med band som målas runt om) är att de anger ledens riktning, eftersom det blir en "fram"- och "baksida".

I **öppen terräng** kan vi också använda målade stenar förutsatt att de placeras tydligt. Om det blir problem med stenar som flyttas ska de förankras med bergdubb, men det är alltså inte ett krav.

I **skog** markeras stig med plastband runt trädstammar eller med målade färgmarkering = cirkel. Bra att använda schablon så att det blir snygga cirklar med väldefinierade kanter och inget rinn. För att synas bra bör cirkeln ha en diameter som är minst 8 cm.

Utgångspunkten är att en led och ett reservat ska ha så få olika typer av markeringar som möjligt. Om en led är markerad med plastband är det bäst om den är det hela vägen. Färg bör hållas enhetlig om man går från skog till öppen mark eller vice versa, dvs rätvinklig romb på stolpe = rätvinklig romb på träd, cirkel på träd = cirkel på stolpe. Givetvis kan en led som går från öppen terräng till skog innehålla några typer märkning, men för att göra det enkelt för besökaren och ge ett enhetligt intryck är det bäst att hålla sig till så få typer som möjligt.

**Gällande färgval:** Orange används endast för låglandsleder, t.ex. Bohusleden. Då vi märker upp en ny stig i ett reservat som endast har en stig - välj blått. Om det finns två stigar i reservatet - välj blått och rött. Finns fler stigar får man välja själv. Några tips dock: Grön och röd stig får finnas i ett och samma reservat men de bör inte ligga nära varandra eller korsa varandra eftersom dessa två färger är svåra att särskilja för många. Detta gäller även för blått och gult, som får finnas i samma reservat men inte bör ligga nära varandra. Avstickare markeras med vit markering.

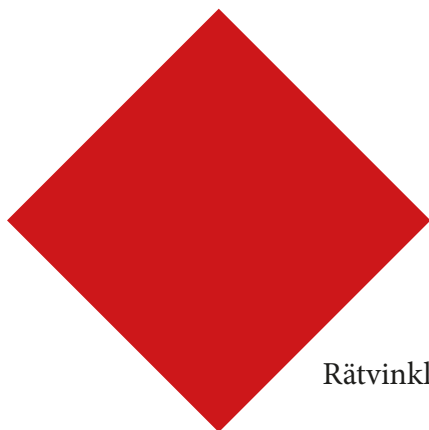

Rätvinklig romb

## Ledmarkeringsbrickor

Ledmarkeringsbrickorna i aluminium finns i färgerna nedan. Pilen ska vara vit med svart kant, för att det ska synas tydligt mot bakgrunden och för att stigar markerade med vitt eller svart ska vara lätta att skilja åt.

Måtten är på pilarna är 70 x 70 mm (ledmarkeringsgruppen använder 60 x 60 mm).

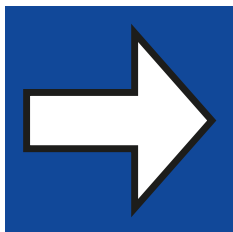

Blå - välj i första hand

Färgkod:  
PMS 2728 C  
CMYK 99 76 0 0

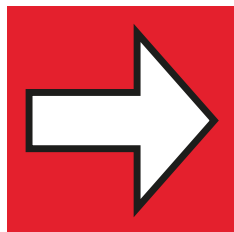

Röd - välj i andra hand

Färgkod:  
PMS 1795C  
CMYK 0 96 82 1

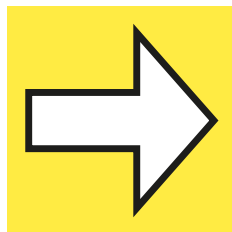

Gul - ska helst inte gå  
nära blå stig.

Färgkod:  
PMS 7404C  
CMYK 1 3 80 0

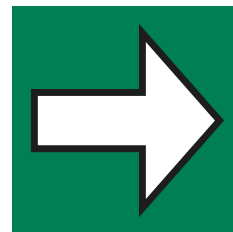

Grön - ska helst inte gå  
nära röd stig.

Färgkod:  
PMS 341C  
CMYK 95 1 75 26

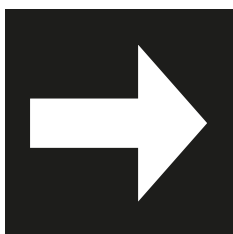

Svart

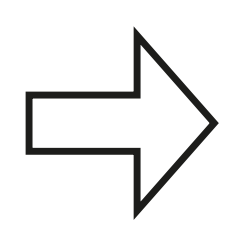

Vit - markerar  
avstickare.

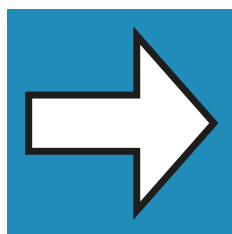

Kuststigen-blå - används  
endast på Kuststigen

Färgkod:  
CMYK: 79 32 13 2

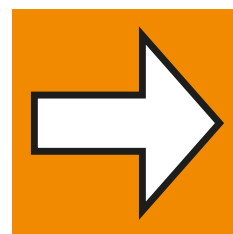

Orange - främst på  
Bohusleden och andra  
låglandsleder. Märk gärna  
om med annan färg vid  
nymarkering.

Färgkod:  
PMS 151 C  
CMYK 0 54 100 0

Måtten på enfärgade brickor är 48 x 48 mm, och de sätts diagonalt på 70 x 70 stolpar.

Brickorna beställs från Tryckcentrum. Catharina beställer med jämna mellanrum, så att det finns på lager i Vallda. Behöver du extra många så kontakta Catharina (eller maila [jens.albinsson@tryckcentrum.se](mailto:jens.albinsson@tryckcentrum.se)). Uppge färgkoden vid beställning. Referensex finns i kylrummet på Seminariegatan.

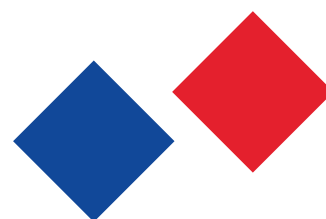

Enfärgade brickor. 48 x 48 mm.

**Montering** sker med fönsterblecksskruv:

- Brickor som är vita eller har vit ram används **vita** rostfria skruv.
- Brickor som är orange, svarta eller har orange ram används **svarta** rostfria skruv.
- Övriga brickor används **rostfria** skruv.



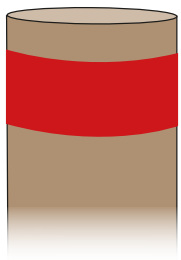
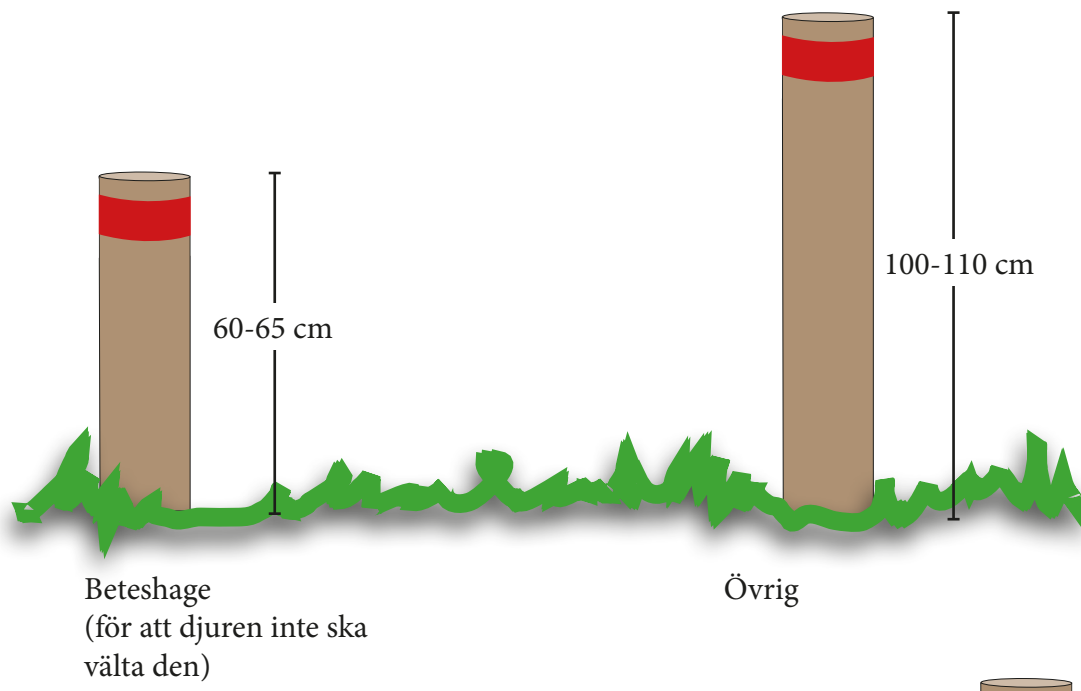

15-20 mm  
från överkant



15-20 mm  
från överkant

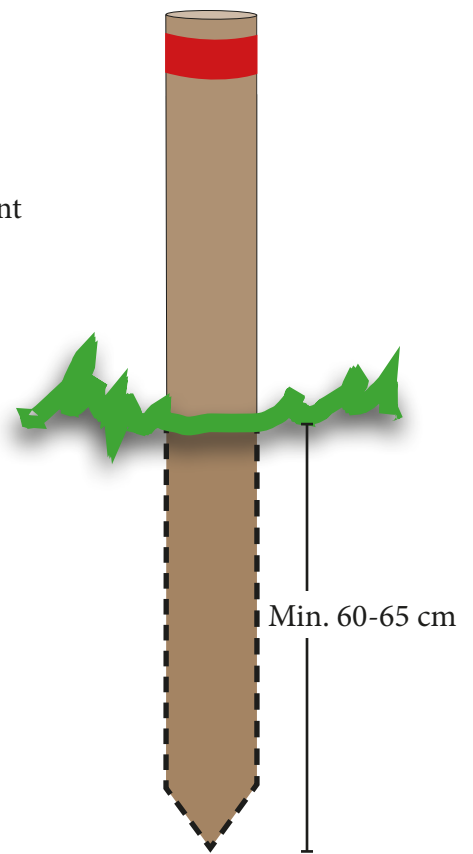

På sten fästs stolpe med  
stolpsko eller två bergdubb.

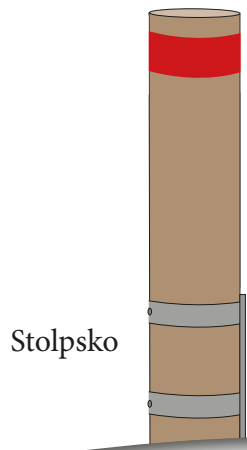

Stolpsko

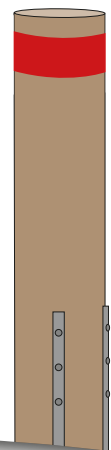

Bergdubb

Berg



# 4. Riktningvisare

Ett lätt sätt att tänka vid placeringen av riktningvisare är att korsningen har en L-form, som kan vara antingen rättvänd eller spegelvänd:

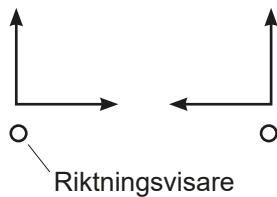

Riktningvisaren bör alltid placeras under L:et så att den inte kan misstolkas. Exempel:

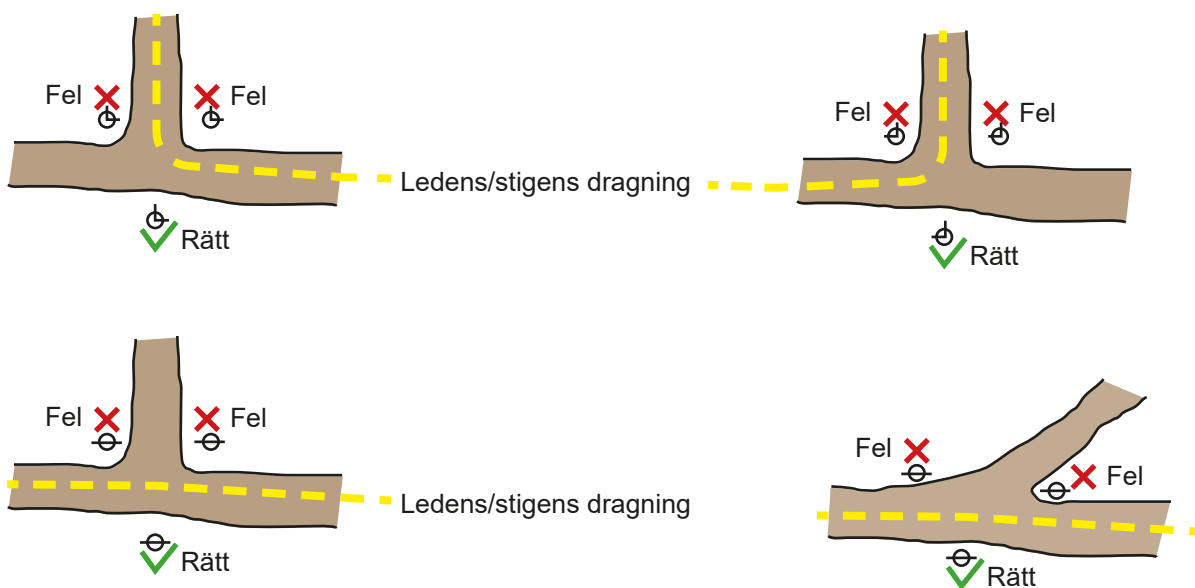

Har vandringsleden en symbol (t.ex. Bohusleden, Kuststigen etc.) så SKALL symbol och riktning visas. Detta för att skapa trygghet hos vandraren.

Ju större väg desto tydligare (större) riktningvisare!

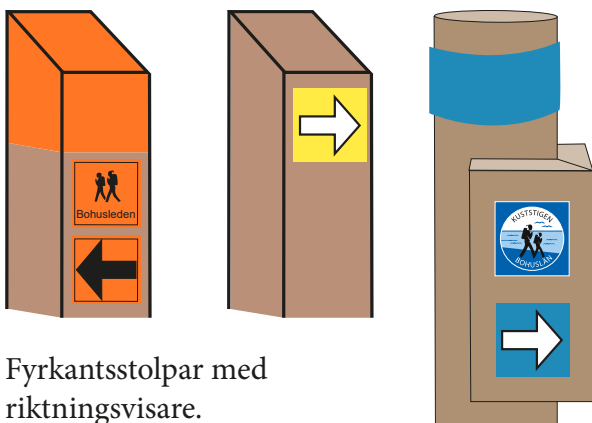

Fyrkantsstolpar med riktningvisare.

Rund stolpe med vinkel



Träskylt



Plåtskylt

Det går också att tydliggöra en korsning med markeringar (punkter eller band på träd/stolpar) enligt trepunkts-modellen. D.v.s. att man med tre markeringar tydliggör korsningen.

Vandraren skall se tre stycken markeringar när hen närmar sig korsningen och uppfatta åt vilket håll leden går:

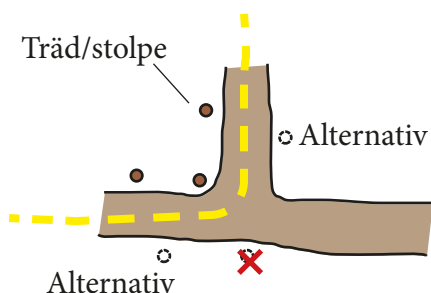

## Flera leder på samma sträcka

Går flera leder på samma sträcka så skall den leden som är längst markeras överst. Den näst längsta under det, o.s.v.

Exempel:

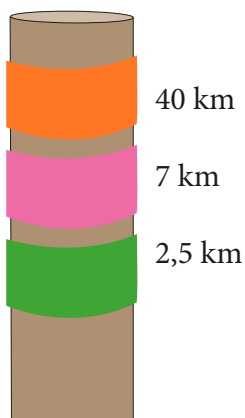

I de områden som har flera leder och där förvaltningen sköts av flera olika aktörer bör ett samarbete inledas för att få en samsyn och likritning av markeringen och lederna.

## Avstickare

”Avstickare” från leden, d.v.s. det som inte ligger i anslutning till leden skall markeras med vit symbol, riktingspil och med fördel avstånd.

De symboler som används är naturvårdsverkets piktogram.

Ledmarkeringen som används är vit då det är en tur o retur-sträcka från leden. En avstickare markeras med samma tydlighet som leden.



Hänvisning tillbaka till vandringsleden skall finnas om det finns flera anslutningsvägar till ”avstickaren”.

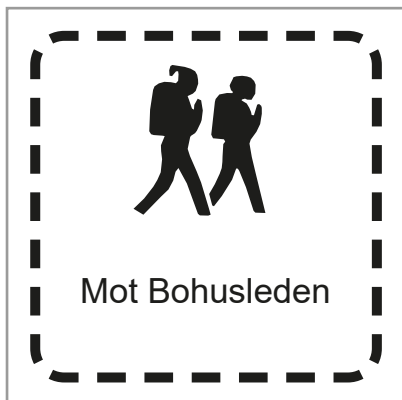

När flera leder finns i närheten är vi led-specifika.



När bara en led finns i närheten kör vi med vita ”allmänna” brickor.